

ΠΛΑΤΙΑ ΟΥΝΗ ΔΙΠΛΟΝ ΦΩΤΙΣΤΙΚΟΝ ΙΣΤΟΝ ΉΥΘΥΣ = 6 Μ

ΚΙΩΜΑ 1:50

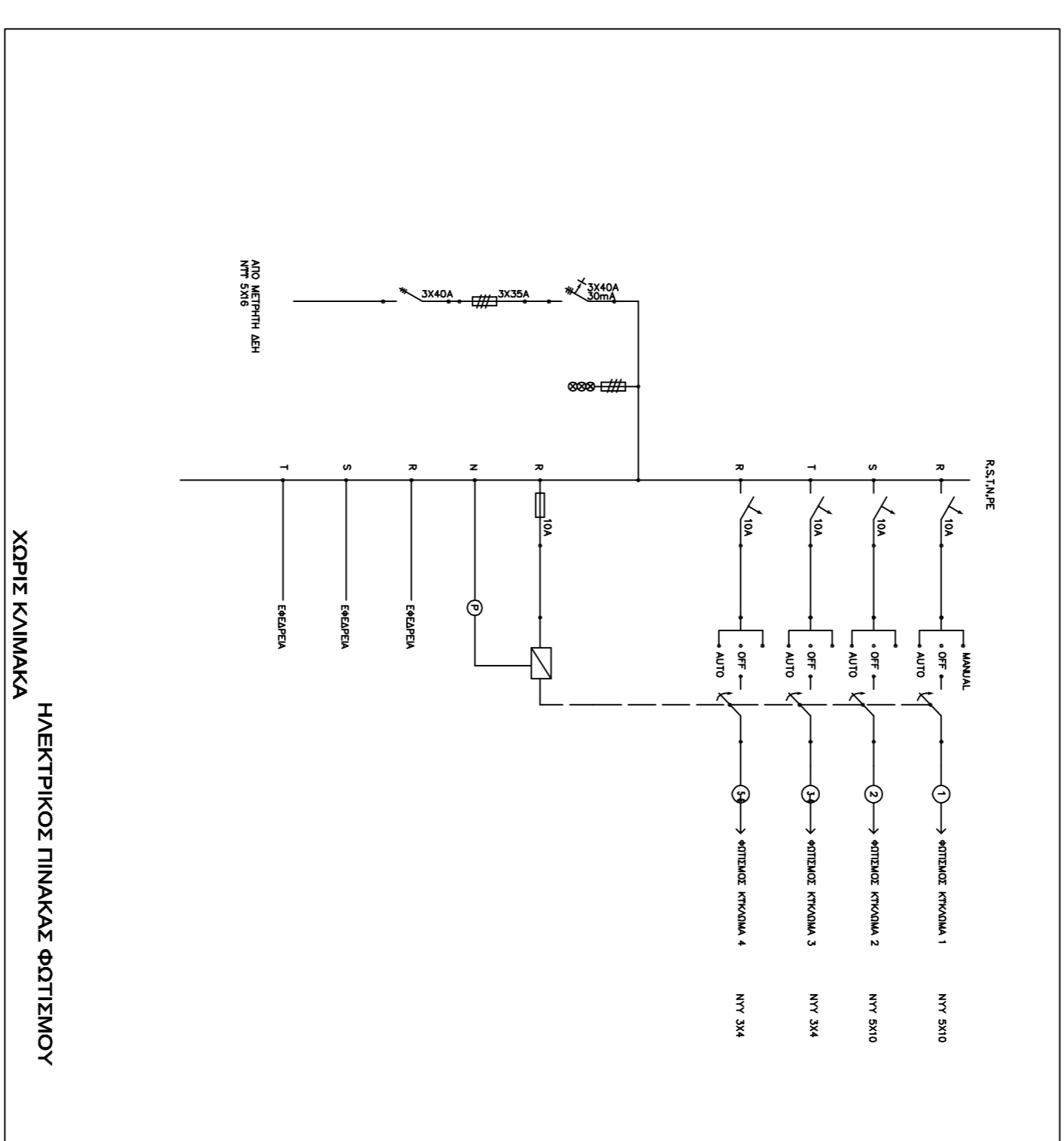

ΧΩΡΙΣ ΚΙΩΜΑΚΑ ΗΛΕΚΤΡΙΚΟΣ ΠΙΝΑΚΑΣ ΦΩΤΙΣΜΟΥ

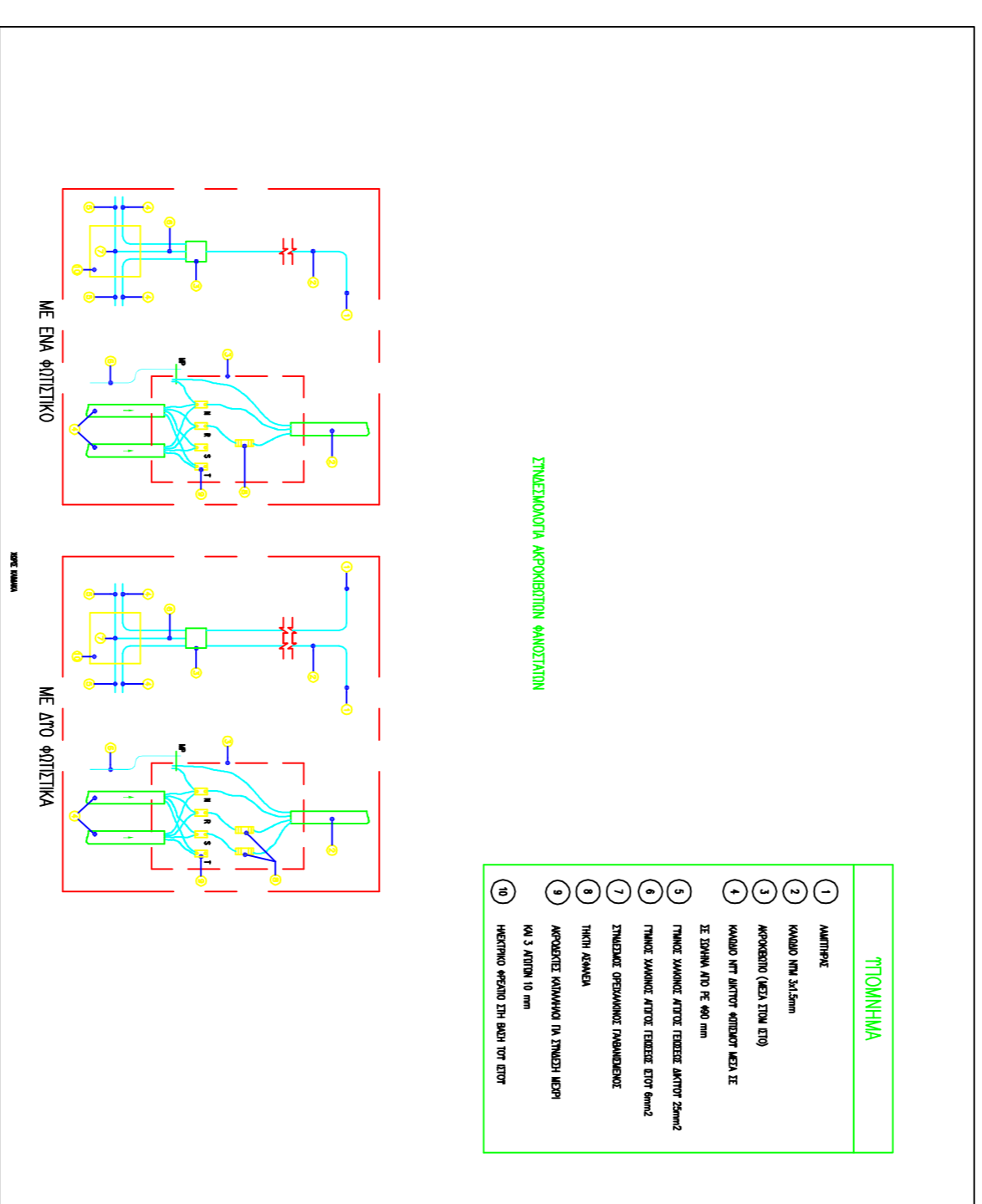
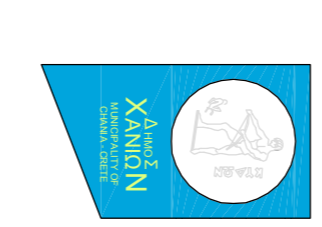
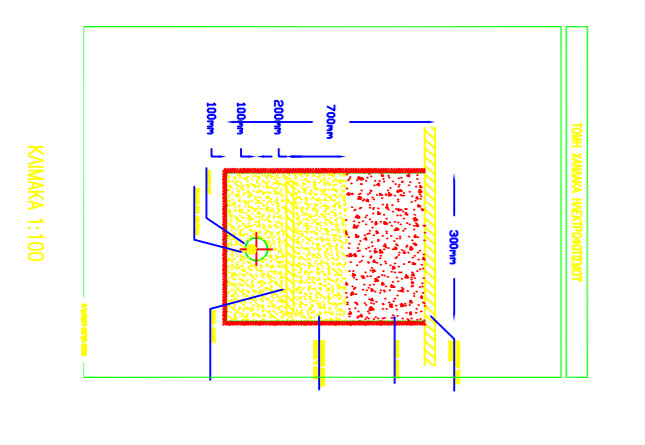
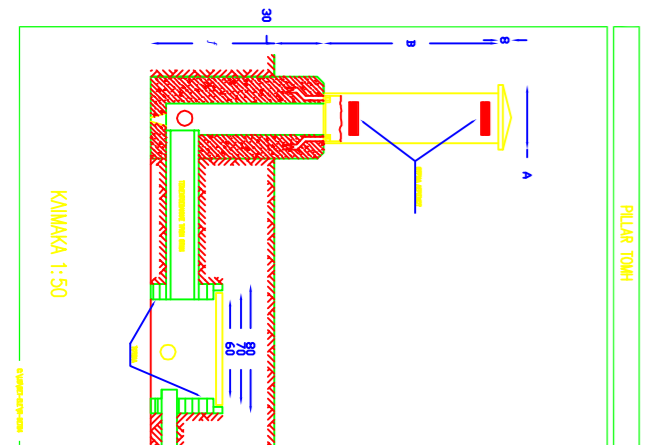
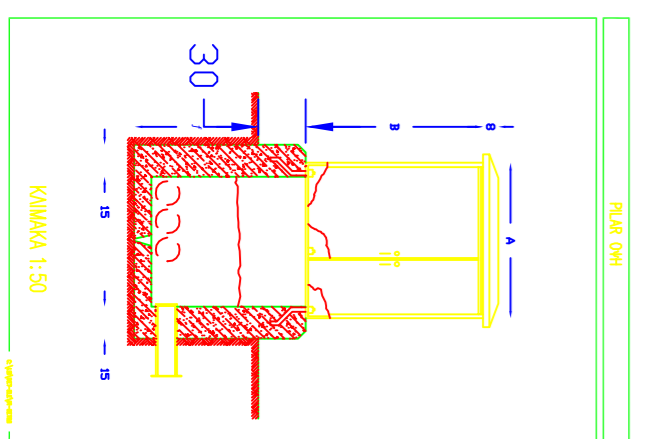
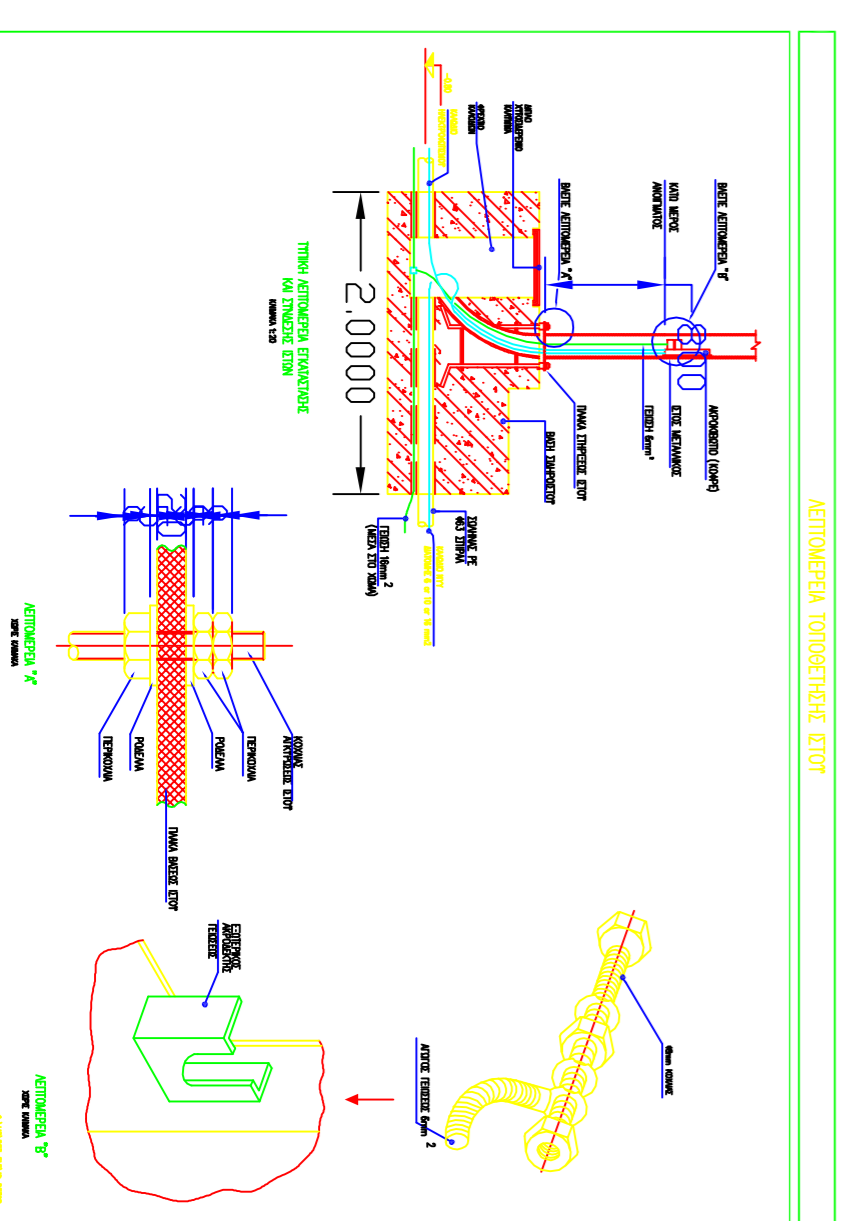

ΔΗΜΟΣ ΧΑΝΙΩΝ
ΤΕΧΝΙΚΗ ΥΠΗΡΕΣΙΑ ΔΗΜΟΥ ΧΑΝΙΩΝ
 ΕΠΙΧΕΙΡΗΣΙΑΚΟ ΠΡΟΓΡΑΜΜΑ ΚΡΗΤΗΣ
 ΚΑΙ ΗΜΕΡΙΝΟ ΑΙΓΑΙΟΥ 2007 - 2013
 ΟΔΙΚΟΧΡΗΜΕΝΟ ΣΧΕΔΙΟ ΑΝΑΠΤΥΞΗΣ
 ΠΕΡΙΟΧΩΝ ΥΠΑΙΘΡΟΥ ΔΗΜΟΥ ΧΑΝΙΩΝ

ΕΡΓΟ :
ΑΝΑΠΛΑΣΗ ΝΕΑΣ ΠΛΑΤΕΙΑΣ ΚΥΡΤΟΜΑΔΟΥ ΔΕ ΘΕΡΙΟΥ

ΘΕΣΗ :
 ΚΥΡΤΟΜΑΔΟΣ, ΔΗΜ. ΕΝΟΤΗΤΑ ΘΕΡΙΟΥ, ΔΗΜΟΣ ΧΑΝΙΩΝ

Θέμα σχεδίου:
**ΗΛΕΚΤΡΟΜΗΧΑΝΟΛΟΓΙΚΕΣ ΕΚΚΑΤΑΣΤΑΣΕΙΣ
 ΛΕΙΤΤΟΜΕΡΕΙΕΣ ΗΛΕΚΤΡΟΦΩΤΙΣΜΟΥ**

κλίμακα
1 : 50
 αριθμός σχεδίου
7

| | | |
|--|---|-------------|
| οι μελετητές Μαρίνα Μιχαηλίδου Αγριετών Μπκ. ΑΠΘ ΜΒο Μαρίνα Τσιτσιούρα Αγριετών Μπκ. ΑΠΘ ΜΒο | εκλέχθηκαν ως θεμελιώσεων από την κοινότητα Α. Τσιτσιούρα Αγριετών Μπκ. ΤΥΔΧ ο προστάτης των μελετητών Φ. Τριανταφυλίδης Τεχνικός ΠΡΚ ΤΥΔΧ η Συνδιοργάνωση ΤΥΔΧ Α. Αποστολίδης Τεχνικός Μπκ. ΤΥΔΧ | θεμελιώσεις |
|--|---|-------------|